

---

# РУССКИЙ ЯЗЫК

---

Предписания безопасности .....	Стр.125
Смеситель с переключателем.....	Стр.127
Термостатический смеситель .....	Стр.128
Вспомогательные .....	Стр.130
Электронно-цифровое кнопочное устройство .....	Стр.131
Команда гидровертикальный душ .....	Стр.132
Функция каскада .....	Стр.133
Функция струй спины .....	Стр.134
Функция «шотландского душа» .....	Стр.135
Функция паровой ванны .....	Стр.138
Функция радио .....	Стр.139
Температура .....	Стр.140
Подсветка .....	Стр.140
Функция защиты детей .....	Стр.140
Кнопка тревоги .....	Стр.140
Обычное и экстраординарное техобслуживание .....	Стр.141
Замена лампы прожектора .....	Стр.141
Чистка душа и диффузора душа .....	Стр.142
Чистка отверстий .....	Стр.142
Чистка отверстия слива .....	Стр.143

## ВОДА, ПЕРВОРОДНАЯ ЖИДКОСТЬ

Гидромассаж – это счастливое сочетание воды и воздуха, которое предлагает очевидное благотворное влияние на организм и приятное психологическое состояние. Это тонкое искусство, которое в свою очередь объединит в себе технологию и интуицию, природу и научный поиск.

«ГЛАСС» ИМЕЕТ БОЛЬШОЙ И ВАЖНЫЙ ОПЫТ В ЭТОЙ ОБЛАСТИ. ЕГО СИСТЕМЫ ОТЛИЧАЮТСЯ ПОСЛЕДНИМ СЛОВОМ ТЕХНИКИ, ЕГО МАТЕРИАЛЫ НЕТОКСИЧНЫ И ПРОЧНЫ В ЭКСПЛУАТАЦИИ, ДИЗАЙН – ФУНКЦИОНАЛЕН И КРАСИВ. ЦЕЛЬ ЕГО – ПРЕДЛОЖИТЬ С КАЖДОЙ МОДЕЛЬЮ МОМЕНТ СПОКОЙНОГО РАССЛАБЛЕНИЯ, ГДЕ СТРЕСС И НАПРЯЖЕНИЕ МОГУТ БЫТЬ УСТРАНЕНЫ, ЧТОБЫ ОКРУЖИТЬ СЕБЯ ЭФФЕКТИВНЫМ ДЕЙСТВИЕМ МАССАЖА ИЛИ СЛАДКОГО ТЕПЛА, ОЖИВЛЁННОГО ОБЛАЧКОМ ПАРА.

---

---

## ПРЕДПИСАНИЯ БЕЗОПАСНОСТИ

---

**ВНИМАНИЕ**



**ВНИМАНИЕ**

Фирма производитель снимает с себя всякую ответственность в случаях:

- Если не соблюдаются нормы С.Е.І. 64.8 (IEC 364) относительно электросистем в жилых помещениях.
- Если не соблюдаются указания по установке и техобслуживанию, приведённые в настоящей инструкции.
- Если гидрокабина устанавливается или эксплуатируется не в соответствии С.Е.І. EN 60335-1 и С.Е.І. EN 60335-2-60.
- Если экстраординарное техобслуживание выполняется неквалифицированным персоналом.
- Внимательно читать все главы инструкции перед тем как использовать оборудование.
- Хранить настоящую инструкцию для последующих консультаций.
- Инструкции задуманы для разных моделей и модификаций, поэтому внешний вид может отличаться от того, что представлено здесь на рисунках.
- Несмотря на это инструкции остаются неизменными.
- «Гласс гидромассажо» оставляет за собой право вносить все нужные модификации без обязательства предварительного оповещения или замены.
- Это оборудование может использоваться только в тех целях для которых оно было задумано. Производитель не отвечает за возможные повреждения вызванные неправильным применением.
- Данные идентификации оборудования (модель, электромощность, вольтаж, название производителя) приведены на серебристом талоне, установленном на подстанции. Он производится в момент испытаний.

**ПРЕДОСТЕРЕЖЕНИЯ**



**ПРЕДОСТЕРЕЖЕНИЯ**

- функционирование при подаче горячей воды из струй. Удлинить время подачи, чтобы дать возможность котлу нагреть воду.
- Не рекомендуется устанавливать термостатический смеситель на случай если будет установлен котёл быстрого срабатывания.
- Убедиться в том, что слив всегда хорошо функционирует.
- Не забивать отверстия какими-либо предметами или частями тела.
- Убедиться в том, чтобы пол был бы всегда чистым и сухим, во избежание возможности поскользнуться или упасть.
- Во избежание несчастных случаев, убедиться в том, чтобы дети и инвалиды не пользовались бы гидрокабиной, или же они должны находиться под

---

## ПРЕДПИСАНИЯ БЕЗОПАСНОСТИ

---

- постоянным наблюдением.
- Не рекомендуется использовать гидрокabinу с водой с повышенными температурами. Использовать воду с температурой максимум 38 градусов С.
- Перед использованием сауны рекомендуется всегда сначала пройти медицинский осмотр.
- Запрещается принимать алкогольные напитки, наркотики или лекарства до и во время эксплуатации гидрокabinы, поскольку все эти вещества могут вызвать потерю сознания.
- Люди с повышенным весом, сердечными заболеваниями или проблемами с давлением и кровообращением, диабетом, старики, беременные женщины - должны проконсультироваться с врачом прежде чем использовать гидрокabinу.
- Люди, которые постоянно принимают лекарства, должны проконсультироваться с врачом прежде чем использовать гидрокabinу, так как некоторые лекарства могут дать сонливость, воздействовать на ритм сердцебиения, на кровяное давление и кровообращение.
- Запрещается пользоваться сауной людям страдающим сердечными заболеваниями, имеющими внутренние воспаления, заразные болезни, эпилепсию и тем, кто пользуется сердечным стимулятором
- Когда гидрокabина не используется - отсоединить электропитание посредством дифференцированного магнитнотермического выключателя, который стоит перед самой гидрокabinой.

### МЕРЫ ПРЕДОСТОРОЖНОСТИ



### МЕРЫ ПРЕДОСТОРОЖНОСТИ

- Лучший момент для пользования гидрокabinой это после занятий спортом или после трудового дня, через несколько часов после принятия пищи, или по крайней мере после того как процесс пищеварения закончится.
- Время пользования гидромассажем должно быть не большим, особенно когда его используют в первые разы. Далее длительность может быть продлена, но надо всегда обращать внимание на общее физическое состояние. Запрограммированная длительность сеанса - 20 минут (это оптимальное время, чтобы получить желаемый эффект).
- Сеанс сауны не должен превышать 20/25 минут.
- По окончании пребывания в сауне рекомендуется ополоснуться прохладной водой, далее вытереться, массируя сильно всё тело. Очень хорошо нанести на кожу увлажняющий крем.
- Перед и после сеанса сауны рекомендуется пить воду, фруктовые соки или напитки пополняющие содержание соли в организме.

## СМЕСИТЕЛЬ С ПЕРЕКЛЮЧАТЕЛЕМ



РИСУНОК 1

- В моделях с «гидрокабиной ручной с комбинированными функциями и паровой ванной» возможно активировать функцию единого климата, нажимая кнопку пуска (рисунок 2).
- Перед тем как активировать функцию - проверить чтобы дверь гидрокабины была бы закрыта и чтобы не было бы чрезмерных потерь пара.
- Сауна имеет запрограммированную длительность сеанса в 50 минут. Чтобы прервать процесс до окончания заданного времени - достаточно нажать ту же кнопку (рисунок 2).

Продолжать как описано далее, чтобы активировать функции смесителя с переключателем:

- Поднимая рычаг смесителя (1), открыть воду, отрегулировать температуру, смещая рычаг направо или налево, чтобы получить соответственно холодную или горячую воду.
- Чтобы получить функцию диффузора душа оставить переключатель (2) закрытым.
- В вариантах с «гидрокабиной с ручным режимом» и «гидрокабиной ручной с комбинированными функциями и паровой ванной» возможно иметь ручную команду с 6 вертикальными струями, смещая переключатель (2) к внешней стороне и вращая его на 90°.
- В цифровых моделях, смещая переключатель (2) к внешней стороне и вращая его на 90°, получается активация желаемых функций посредством цифрового дисплея.
- По завершении функции, привести переключатель в начальное положение и закрыть смеситель.

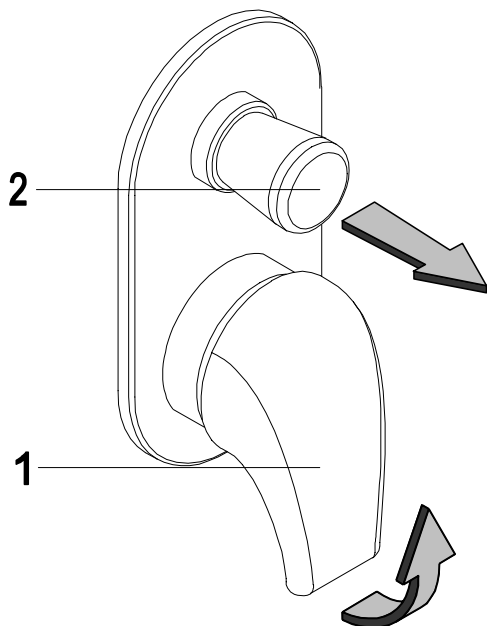

РИСУНОК 2

## ТЕРМОСТАТИЧЕСКИЙ СМЕСИТЕЛЬ

Чтобы активировать функцию термостатического смесителя действовать как это описано далее:

**ВНИМАНИЕ**  **ВНИМАНИЕ**  
**ОПАСНОСТЬ ОЖЁГОВ**

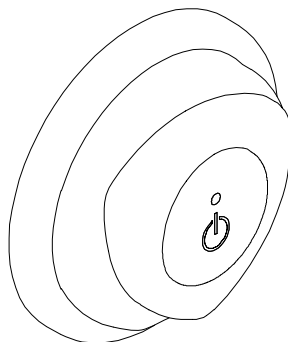
- В случае термостатического смесителя вращать ручку «В» смесителя и выбирать желаемую температуру.

Возможно получить температуру выше 38°C, вращая ручку «В» против часовой стрелки, держа в нажатии кнопку «Р».

(Указанная температура эта та, что расположена вдоль оси «Т» смесителя)  
(Рисунок 3).

- Вращать ручку «А» в сторону стенки, и вращая круглую гайку «С» до того, как вы получите желаемую функцию вдоль оси «Т» переключателя (Рисунок 3).

- Вращать ручку переключателя «А» (не вращать в сторону стенки) чтобы получить желаемый поток воды (Рисунок 3).



РИСУНОК 3

## ТЕРМОСТАТИЧЕСКИЙ СМЕСИТЕЛЬ

Пример тех функций, которые можно выбрать посредством смесителя (Рисунок 4).

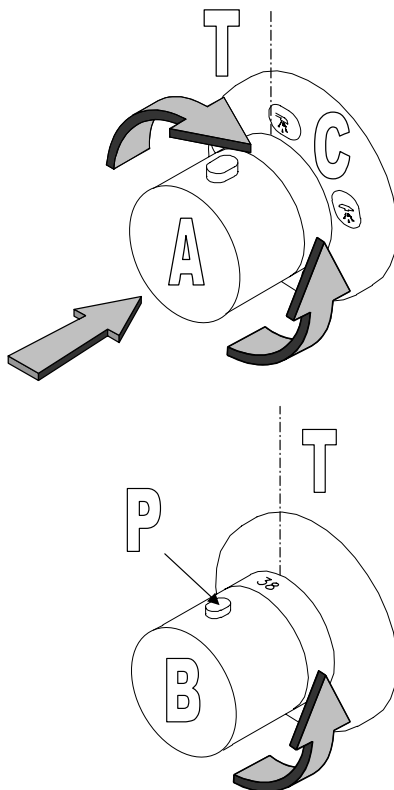

РИСУНОК 4

## ВСПОМОГАТЕЛЬНЫЕ

Диффузор душа - РИСУНОК 5

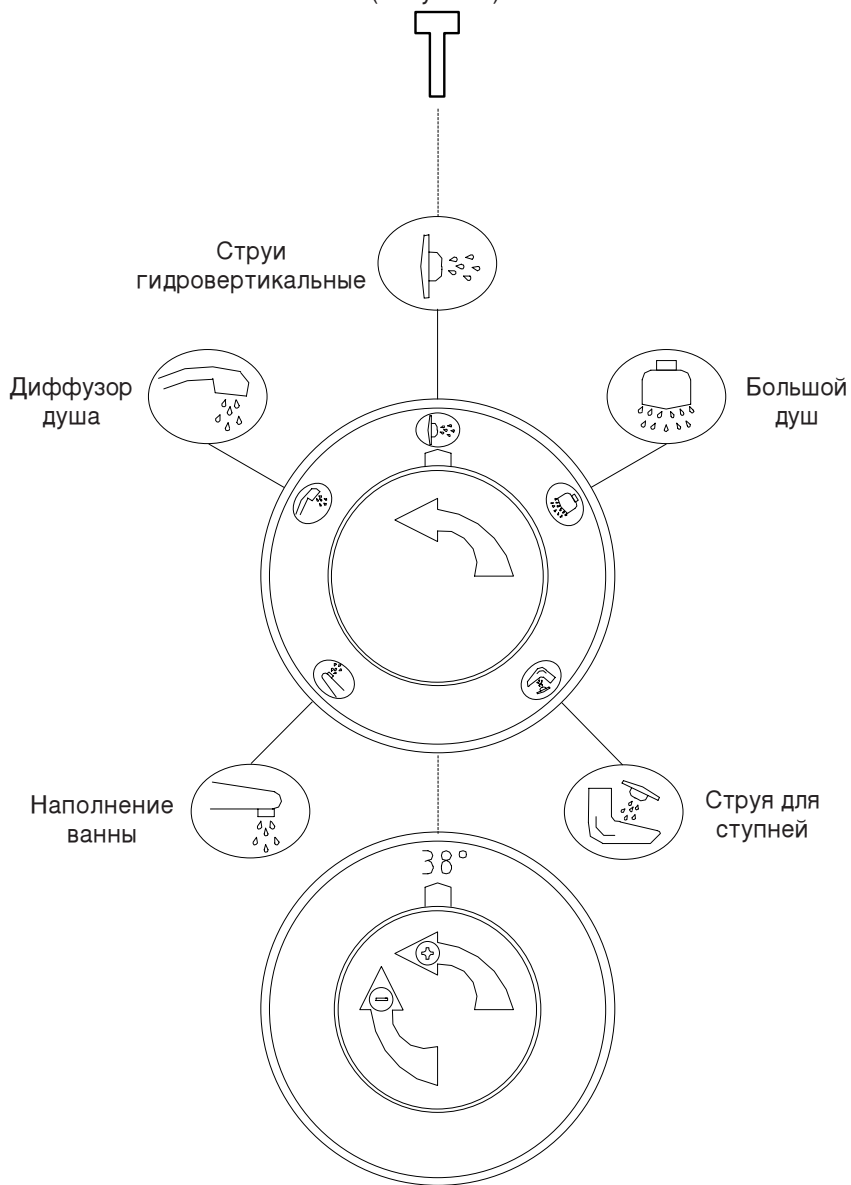
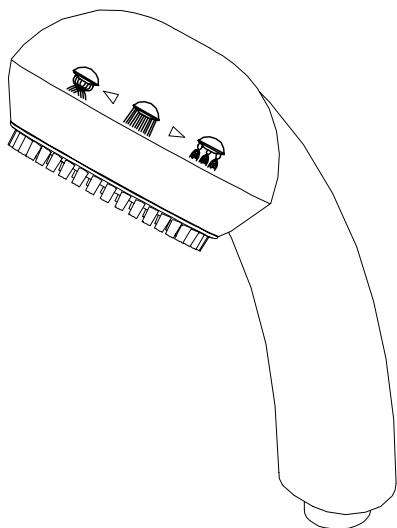

Большой душ - РИСУНОК 6

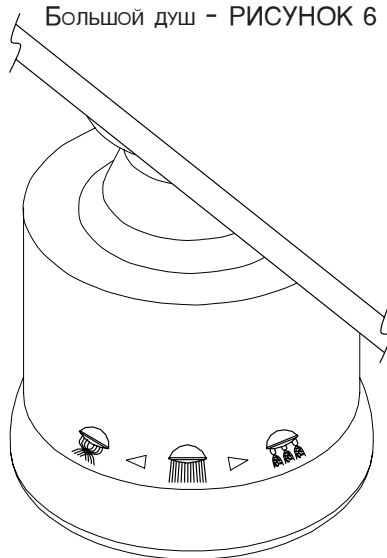

Большой душ и диффузор душа с тремя вариантами действия включают в себя:



Эффект дождика



Эффект массажа



Эффект тумана/пены

Вращая нижнюю часть двух вспомогательных - возможно выбрать желаемый эффект.

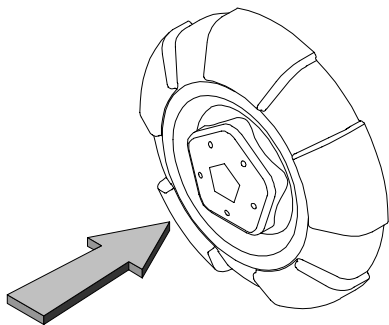

ОТВЕРСТИЕ - РИСУНОК 7

Отверстия можно ориентировать по желанию.

Мягко нажать на диффузор и вращать отверстие в сторону участка тела, который хотят помассировать.

## ЦИФРОВОЕ ЭЛЕКТРОННОЕ КНОПОЧНОЕ УСТРОЙСТВО

1. Дисплей.
2. Кнопка уменьшения.
3. Кнопка увеличения.
4. Кнопка ВКЛ/ВЫКЛ.
5. Кнопка смещения вправо.
6. Кнопка смещения влево.
7. Кнопка программирования.
8. Кнопка тревоги.





РИСУНОК 8

**ВНИМАНИЕ!** ВСЕ ОПИСАННЫЕ ЗДЕСЬ ИЗОБРАЖЕНИЯ ВИДНЫ НА ДИСПЛЕЕ, НО ФУНКЦИИ МОГУТ БЫТЬ АКТИВИРОВАНЫ ТОЛЬКО ЕСЛИ ОНИ ИМЕЮТСЯ НА ДАННОЙ МОДЕЛИ.

- |   |  |
|---|--|
| ☺ защита детей (блокировка кнопок).                               | ☁ паровая ванна (только в случае если он имеется на модели).                     |
| ⏻ состояние выключенного (ВЫКЛ).                                  | 💡 датчик подсветки (только в случае если он имеется на модели).                  |
| ⏻ состояние включенного (ВКЛ).                                    | 🌡 датчик температуры.  |
| 🚿 команда гидровертикальных струй.                                | 📻 радио (только в случае если оно имеется на модели).                            |
| 🚿 датчик каскада.   | ☐ курсор, если мигает, в процессе выбора; если просто горит, значит активирован. |
| 🚿 датчик струй спины (только в случае если он имеется на модели). |  |
| 🏴 «шотландский душ» (только в случае если он имеется на           |  |

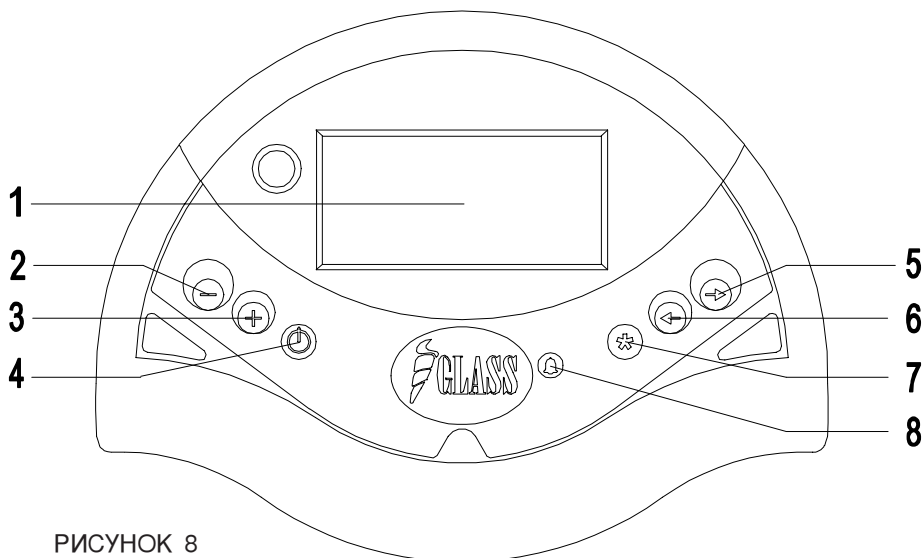
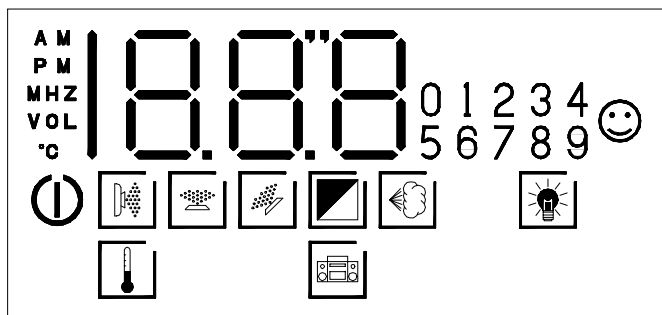





















**ВАЖНО:** Поддерживать курсор мигающим  на желаемом изображении. Чтобы активировать функцию «Гидровертикальные струи», «Каскад», «Струи спины», «Шотландский душ» - надо открыть смеситель и переключатель в позицию «Гидровертикальные струи» (смотри указания на странице 127, 128, 129).















### КОМАНДА ГИДРОВЕРТИКАЛЬНЫХ СТРУЙ

Тщательный массаж, выполняемый гидровертикальными струями особенно рекомендуется для хорошего моделирования всех частей тела. посредством этой команды возможно задавать время, интенсивность и частоту струй с возможностью ввести в порядке следования струи и исключить некоторые отверстия.

- Когда гидробкабина запитана электрически, дисплей (деталь 1 рисунок 8) загорается.
- Работа гидровертикального душа предусматривает открытие в последовательности, снизу вверх 4+4 гидровертикальных струи.
- Перед тем как активировать функцию возможно исключить одну или более струю. Смещать, нажимая кнопки  и  мигающий курсор  на изображение . Нажать кнопку . На дисплее визуализируется надпись «Вкл» (активирован) и цифра 1, что соответствует первой струе (нумерация идёт снизу вверх), начинает мигать. Чтобы активировать или исключить желаемые струи, выбрать, нажимая кнопки  и , номер желаемой струи (1, 2, 3, 4), нажимая кнопку  струя деактивируется (Выкл), нажимая кнопку  струя активируется (Вкл).
- Подтвердить желаемое программирование нажимая кнопку . Персонализированные решения остаются в памяти до тех пор пока не будет снято напряжение.
- Смещать, нажимая кнопки  и  мигающий курсор  на изображение . Нажать кнопку , функция активирована. На дисплее появляется ранее заданное время в 20 минут или другая цифра, которая показывает





## ЦИФРОВОЕ ЭЛЕКТРОННОЕ КНОПЧНОЕ УСТРОЙСТВО

последнюю длительность сеанса заданную пользователем. Чтобы изменить длительность сеанса работать кнопками  или , от минимума в 5 и максимум до 60 минут. Держа в нажатии кнопку  или , на дисплее визуализируются, скользя, уменьшение или увеличение длительности сеанса. Во время выбора желаемой длительности сеанса на дисплее появляется количество минут, за которыми идёт буква «д».

- Во время работы гидровертикального душа возможно сделать некоторые персонализации: нажать кнопку , на дисплее покажется ранее заданное время. Возможно изменить его, работая кнопками  или . Подтвердить время длительности сеанса, нажимая кнопку .
- Сразу после подтверждения времени длительности сеанса, на дисплее появляется буква «а» за которой следует цифра, которая указывает заданное время подачи воды в секундах из каждого отдельного отверстия. Такая величина может быть изменена, работая кнопками  или  минимум 1 и максимум 9,5 секунд.
- Подтвердить желаемое время подачи воды, нажимая кнопку .
- Сразу после подтверждения времени подачи на дисплее появляется буква «с» за которой следует цифра, которая указывает на заданное время в секундах, на паузу между концом подачи воды из одного отверстия и началом подачи из следующего отверстия. Эта величина может быть изменена, кнопками  или  от минимума 0 до максимум 9,5 секунд.
- Подтвердить желаемую длительность паузы, нажимая кнопку .
- Чтобы прервать процесс перед тем как закончится заданное время, достаточно сместить, нажимая кнопки  и , мигающий курсор  на изображение  и нажать кнопку .
- По окончании заданного времени или при ручном выключении гидровертикального душа, даётся звуковой сигнал в течении 2 секунд.
- По окончании функции позиционировать переключатель в функцию диффузора душа (смотри указания на странице 127, 128, 129) и закрыть смеситель.





### ФУНКЦИЯ КАСКАДА (только если имеется на модели)

Тщательный МАССАЖ в ЗОНЕ ШЕИ и ПЛЕЧ, КОТОРЫЙ СНИМАЕТ НЕРВНОЕ И МУСКУЛЬНОЕ НАПРЯЖЕНИЕ.

- Когда гидробкабина запитана электрически, дисплей (деталь 1 рисунок 8) загорается.
- Сместить, нажимая кнопки  и , мигающий курсор  на изображение . Нажать кнопку . На дисплее появляется ранее заданное время в 20 минут или другая цифра, которая показывает последнюю длительность







## ЦИФРОВОЕ ЭЛЕКТРОННОЕ КНОПОЧНОЕ УСТРОЙСТВО

сеанса заданную пользователем. Чтобы изменить время длительности сеанса, работать кнопками  $\Leftarrow$  или  $\Rightarrow$ , от минимума в 5 и максимум до 60 минут. Держа в нажатии кнопку  $\Leftarrow$  или  $\Rightarrow$ , на дисплее визуализируются, скользя, уменьшение или увеличение времени длительности сеанса. Во время выбора желаемого времени на дисплее появляется количество минут, за которыми идёт буква «д».

- Подтвердить желаемое программирование нажимая кнопку .
- Персонализированные решения остаются в памяти до тех пор пока не будет снято напряжение.
- Чтобы активировать или прервать функцию достаточно смещать, нажимая кнопки  $\Leftarrow$  и  $\Rightarrow$ , мигающий курсор  на изображение  и нажать кнопку .
- По окончании заданного времени или при ручном выключении функции, даётся звуковой сигнал в течении 2 секунд.
- По окончании функции позиционировать переключатель в функцию диффузора душа (смотри указания на странице 127, 128, 129) и закрыть смеситель.

### ФУНКЦИЯ СТРУЙ СПИНЫ (только если имеется на модели)

Специальные струи воды, которые можно направлть, весьма эффективно стимулируют мускульные зоны спины и шеи.

- Когда гидрокабина запитана электрически, дисплей (деталь 1 рисунок 8) загорается.
- Смещать, нажимая кнопки  $\Leftarrow$  и  $\Rightarrow$  мигающий курсор  на изображение . Нажать кнопку . На дисплее появляется ранее заданное время в 20 минут или другая цифра, которая показывает последнюю длительность сеанса заданную пользователем. Чтобы изменить время длительности сеанса работать кнопками  $\Leftarrow$  или  $\Rightarrow$ , от минимума 5 и максимум до 60 минут. Держа в нажатии кнопку  $\Leftarrow$  или  $\Rightarrow$ , на дисплее визуализируются, скользя, уменьшение или увеличение времени длительности сеанса. Во время выбора желаемой длительности на дисплее появляется количество минут, за которыми идёт буква «д».
- Подтвердить желаемое программирование нажимая кнопку . Персонализированные решения остаются в памяти до тех пор пока не будет снято напряжение
- Чтобы активировать или прервать функцию достаточно смещать, нажимая кнопки  $\Leftarrow$  и  $\Rightarrow$ , мигающий курсор  на изображение  и нажать кнопку .
- По окончании заданного времени или при ручном выключении функции,

## ЦИФРОВОЕ ЭЛЕКТРОННОЕ КНОПЧНОЕ УСТРОЙСТВО

даётся звуковой сигнал в течении 2 секунд.

- По окончании функции позиционировать переключатель в функцию диффузора душа (смотри указания на странице 127, 128, 129) и закрыть смеситель.

### ФУНКЦИЯ «ШОТЛАНДСКОГО ДУША» (только если имеется на модели)

Гидрокабины могут быть снабжены функцией «Шотландского душа», который может быть активирован во время работы «Струй спины», «Каскада» и/или команды «Гидровертикальных струй».

Активация функции вызывает чередование горячей и холодной воды на выходе из отверстий. Это старинный и действенный способ чтобы вновь обрести желаемую форму и хорошее самочувствие. Есть возможность запрограммировать индивидуальные потребности и длительность сеанса работы, выбирая подачу воды последовательную или в чередовании.

Функция имеется в трёх программах, которые заданы ранее и здесь далее описаны.

#### ПРОГРАММА 1:









Каждая пара струй подаёт 70% времени горячую воду, а оставшиеся 30% холодную воду.

#### ПРОГРАММА 2:





В каждой фазе работы в последовательности пара струй воды подаёт холодную воду, а остальные горячую воду.

#### ПРОГРАММА 3:

На базе трёх фаз работы системы, два цикла все пары струй воды подают только горячую воду, а оставшийся цикл только холодную воду.

- Сместить, нажимая кнопки  и  мигающий курсор  на изображение . Нажать кнопку . На дисплее появляется надпись «Pr1» (программа 1), выбрать желаемую программу (1, 2 или 3), работая кнопками  или .
- Подтвердить выбор, нажимая кнопку .

#### ПРОГРАММА 1:

- На дисплее появляется надпись «пц» за которой идёт цифра, которая показывает процентное содержание времени за которое должна быть подана холодная вода. Чтобы изменить эту величину, воздействовать на кнопки  или  от минимума 10% до максимума 70%. Держа в нажатии кнопку  или , на дисплее визуализируются, скользя, уменьшение или увеличение величины.
- Подтвердить желаемое процентное соотношение, нажимая кнопку . Персонализированные решения остаются в памяти до тех пор пока не будет снято напряжение.

---

## ЦИФРОВОЕ ЭЛЕКТРОННОЕ КНОПЧНОЕ УСТРОЙСТВО

---

### ПРИМЕР ПРОГРАММИРОВАНИЯ

- Запрошена программа: Пр.1
- Длительность цикла Вкл. (струя открыта) в секундах: 5 (эта величина уже была задана).
- Подача холодной воды: пц 40%.
- Фаза:
  - Струя 1: 2 секунды холодная вода (40% общего времени)  
3 секунды горячая вода (60% общего времени)
  - Струя 2: 2 секунды холодная вода (40% общего времени)  
3 секунды горячая вода (60% общего времени)
  - Струя 3: 2 секунды холодная вода (40% общего времени)  
3 секунды горячая вода (60% общего времени)
  - Струя 4: 2 секунды холодная вода (40% общего времени)  
3 секунды горячая вода (60% общего времени)

### ПРОГРАММА 2:

- Если выбирается программа 2 нет необходимости делать какую-либо персонализацию. Программа начинает автоматически подавать холодную воду одной парой струй и горячую воду другими тремя парами. По кругу все пары струй подают в течении одного цикла холодную воду, а остальные подают горячую воду.
- Подтвердить выбор программы, нажимая кнопку .

### ПРИМЕР ПРОГРАММИРОВАНИЯ

- Запрошена программа: Пр.2
- Фаза:
  - Струя 1: холодная вода
  - Струя 2: горячая вода
  - Струя 3: горячая вода
  - Струя 4: горячая вода
  
- Струя 1: горячая вода
- Струя 2: холодная вода
- Струя 3: горячая вода
- Струя 4: горячая вода

---

## ЦИФРОВОЕ ЭЛЕКТРОННОЕ КНОПЧНОЕ УСТРОЙСТВО

---

Струя 1: горячая вода  
Струя 2: горячая вода  
Струя 3: холодная вода  
Струя 4: горячая вода

Струя 1: горячая вода  
Струя 2: горячая вода  
Струя 3: горячая вода  
Струя 4: холодная вода

### ПРОГРАММА 3:

- На дисплее появляется надпись «ци» за которой идёт цифра, которая показывает количество циклов от 2 до 9 с подачей только горячей воды из всех струй, что имеет место перед циклом только холодной воды. Чтобы задать эту величину, воздействовать на кнопки  $\equiv$  или  $\oplus$ .
- Подтвердить желаемую величину, нажимая кнопку  $\otimes$ . Персонализированные решения остаются в памяти до тех пор пока не будет снято напряжение.

### ПРИМЕР ПРОГРАММИРОВАНИЯ

- Запрошена программа: Пр.3
- Количество циклов только горячей воды: ци 3
- Фаза:

Струя 1: горячая вода  
Струя 2: горячая вода  
Струя 3: горячая вода  
Струя 4: горячая вода

Струя 1: горячая вода  
Струя 2: горячая вода  
Струя 3: горячая вода  
Струя 4: горячая вода

Струя 1: горячая вода  
Струя 2: горячая вода  
Струя 3: горячая вода  
Струя 4: горячая вода





## ЦИФРОВОЕ ЭЛЕКТРОННОЕ КНОПЧНОЕ УСТРОЙСТВО

Струя 1: холодная вода

Струя 2: холодная вода

Струя 3: холодная вода

Струя 4: холодная вода

- Активировать на выбор функцию «Струи спины», «Каскад», и/или «Гидровертикальные струи».
- Чтобы активировать или прервать процесс достаточно смещать, нажимая кнопки  и , мигающий курсор  на изображение  и нажимать кнопку .
- По окончании заданного времени или при ручном выключении функции, даётся звуковой сигнал в течении 2 секунд.

### **ФУНКЦИЯ ПАРОВОЙ ВАННЫ (только если имеется на модели)**

ЭТА ФУНКЦИЯ ПОМОГАЕТ ПРЕДУПРЕЖДАТЬ ПРОСТУДНЫЕ ЗАБОЛЕВАНИЯ, УДАЛИТЬ ТОКСИНЫ, И В УХОДЕ ЗА КРАСОТОЙ КОЖИ. ДИСПЛЕЙ ФИКСИРУЕТ ВЫБОР ДЛИТЕЛЬНОСТИ СЕАНСА, ТЕМПЕРАТУРУ И ВОЗМОЖНЫЕ ВАРИАНТЫ ДО ТЕХ ПОР, ПОКА НЕ БУДЕТ ДОСТИГНУТА СИТУАЦИЯ ОТЛИЧНОГО САМОЧУВСТВИЯ.











**ВНИМАНИЕ**

























**ВНИМАНИЕ**

Перед активированием этой функции позиционировать крышку диффузора таким образом, чтобы пар шёл бы в направлении от пользователя, а не к пользователю.









Можно положить внутрь парового диффузора ватный тампон смоченный эфирными маслами или ароматизирующими средствами. Обратит внимание на то, чтобы не забить слив диффузора ватным тампоном.

- Когда гидрокабина запитана электрически, дисплей (деталь 1 рисунок 8) загорается.
- Перед тем как активировать функцию проверить чтобы дверь бокса была закрыта и чтобы не было бы чрезмерных потерь пара.
- Смещать, нажимая кнопки  и  мигающий курсор  на изображение . Нажать кнопку . На дисплее визуализируется ранее заданное время в 20 минут или другая цифра, которая указывает на последнюю заданную пользователем программу. Чтобы изменить время длительности сеанса работать кнопками  или , от минимум 5 и максимум до 60 минут. Держа в нажатии кнопку  или , на дисплее визуализируются, скользя, уменьшение или увеличение длительности времени сеанса. Во время выбора желаемого времени на дисплее появляется количество минут, за которыми идёт буква «Д».
- Подтвердить желаемое программирование нажимая кнопку .

## ЦИФРОВОЕ ЭЛЕКТРОННОЕ КНОПЧНОЕ УСТРОЙСТВО



- Сразу после подтверждения времени длительности сеанса на дисплее появляется цифра 40, которая показывает ранее заданную температуру в 40°C, за которой следует буква «Т». Эта величина может быть изменена, работая кнопками  или  от минимума 35 до максимума 50°C.
- Подтвердить желаемую температуру, нажимая кнопку .
- Чтобы активировать функцию смещать, нажимая кнопки  и  мигающий курсор  на изображение  и нажать кнопку , функция активирована.
- Примерно через 3 минуты после активации функции из диффузора ачинают выходить пар и внутренняя температура кабины увеличивается до достижения 40°C (ранее заданных) или той температуры, что была задана в последний раз потребителем. По достижении заданной температуры даются три звуковых сигнала. По окончании программы автоматически прекращается подача пара и система устанавливается автоматически в состояние покоя.
- Фаза нагрева гидрокабины может длиться максимум 60 минут. Если в течении этого времени не будет достигнута заданная температура система автоматически установится в состояние покоя.
- Во время работы паровой ванны возможно сделать некоторые персонализации: нажать кнопку , на дисплее будет визуализировано оставшееся время в минутах, которое можно изменить, работая кнопками  или . Нажимая вновь кнопку  визуализируется заданное время в минутах, которое может быть изменено работая кнопками  или . Нажимая вновь кнопку  визуализируется температура в °C, которая может быть изменена работая кнопками  или  от минимума 35 до максимума 50°C-
- Чтобы прервать процесс перед тем как закончится заданное время, достаточно смещать, нажимая кнопки  и , мигающий курсор  на изображение  и нажимать кнопку .
- По окончании заданного времени или при ручном выключении паровой ванны, даётся звуковой сигнал в течении 2 секунд.









### ФУНКЦИЯ РАДИО (только если имеется на модели)

- Когда гидрокабина запитана электрически, дисплей (деталь 1 рисунок 8) загорается.
- Смещать, нажимая кнопки  и  мигающий курсор  на изображение . Нажать кнопку , функция активирована. На дисплее появляется надпись «Вкл». Работать кнопками  или  чтобы получить уменьшение или увеличение громкости.
- Чтобы идти дальше на программирование радиостанций, нажать кнопку . На дисплее появляется заданная частота и цифры введённой в память







## ЦИФРОВОЕ ЭЛЕКТРОННОЕ КНОПЧНОЕ УСТРОЙСТВО





частоты радио от 1 до 8. Выбирать с помощью кнопок  или  желаемую частоту. Подтвердить программирование, нажимая кнопку .

- Следовать далее указаниям как в предыдущем пункте, чтобы ввести в память оставшиеся 7 радиостанций.
- Чтобы вызвать радиостанцию введённую в память, нажимать кнопку , выбирать посредством кнопок  и  желаемую цифру и нажимать кнопку .
- Чтобы прервать процесс, достаточно смещать, нажимая кнопки  и , мигающий курсор  на изображение  и нажимать кнопку . Надпись «выкл» исчезнет с дисплея.



### ТЕМПЕРАТУРА

- Во время работы «Струй спины», «Паровой ванны», «Каскада» и/или «Гидровертикальных струй» можно визуализировать внутреннюю температуру гидрокабины, смещая, нажимая кнопки  и  мигающий курсор  на изображение . Нажимать кнопку , функция активирована. На дисплее визуализируется температура в °C.



### ПОДСВЕТКА (только если она имеется на модели)

- На моделях с подсветкой, она активируется, нажимая кнопки  и , мигающий курсор  на изображение . Нажимать кнопку , функция активирована. Чтобы выключить подсветку - достаточно вновь нажать ту же самую кнопку.
- В случае если подсветка останется включённой, по прошествии 30 минут по завершению последней функции - подсветка выключится автоматически.

### ЗАЩИТА ДЕТЕЙ (блокировка кнопок)

- Может быть активировано одновременным нажатием кнопок  и . Изображение  появится на дисплее. Чтобы разблокировать эту функцию достаточно вновь нажать на те же самые кнопки.

### КНОПКА ТРЕВОГИ

- В случае необходимости нажимать кнопку . Все функции, которые могли быть включены - прерываются за исключением внутренней подсветки.
- Тревога звучит 3 минуты, далее она выключается автоматически. Чтобы дезактивировать её, нажимать вновь кнопку  (не ранее чем через 3 секунды после активации).
- Чтобы вновь активировать ранее выбранную функцию следовать ранее описанным указаниям.

## ОБЫЧНОЕ И ЭКСТРАОРДИНАРНОЕ ТЕХОБСЛУЖИВАНИЕ

Техобслуживание гидрокабины в каждой её части должно выполняться достаточно часто. Чтобы не повредить блестящие части из акрила и из металла надо действовать очень аккуратно, следуя указаниям, которые приведены ниже.

- Для мытья использовать мягкие тряпки и нейтральные неабразивные моющие средства. Не использовать тряпки с синтетическим волокном, абразивные губки, губки с металлическими волокнами, твёрдые моющие средства и жидкие, которые содержат абразивы, спирт, кислоты, применяемые в домашнем хозяйстве, ацетон или какие-либо другие растворители - во избежание повреждения поверхности.
- Использовать слегка разбавленный в тёплой воде уксус для снятия возможных отложений известняка.
- Установить специальное устройство для смягчения воды чтобы избежать известняковые отложения.
- Для мытья стёкол и зеркал использовать специальные продукты, которые обычно применяются для мытья окон (не должны содержать нашатырный спирт).

Мелкие царапины или следы от сигареты можно удалить, потерев нужное место наждачной бумагой очень тонкой фракции (зернистость 1200). Рекомендуется всё время смачивать нужное место водой, чтобы ограничить число царапин. Применять полировальную пасту чтобы придать блеск заново.

**ВНИМАНИЕ**



**ВНИМАНИЕ**

- Чтобы сохранить неизменный блеск гидрокабины в течении лет, использовать воду не выше 60° С.

**Экстраординарное техобслуживание должно выполняться квалифицированным персоналом.**

В случае повреждений или плохой работы оборудования для действия гарантии, если она действительна, обращаться исключительно к уполномоченному техническому персоналу. Производитель не несёт ответственности за возможные повреждения вызванные поломками оборудования или неправильно произведённым ремонтом.



РИСУНОК 9

### ЗАМЕНА ЛАМПЫ ПРОЖЕКТОРА

- Развинтить и снять крышку прожектора, как в инструкциях приведённых на рисунке 9.
- Заменить алогенную лампу, обращая внимание на то, чтобы не трогать её руками.
- Ввести три детали крышки в три отверстия имеющиеся на корпусе прожектора и завинтить.

### ЧИСТКА БОЛЬШОГО ДУША И ДИФфуЗОРА ДУША

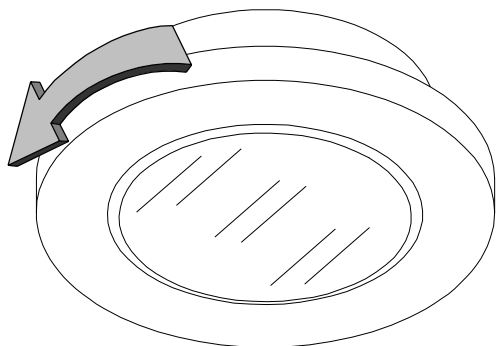
Чтобы почистить пластмассовые насадки выхода струй на душе и на диффузоре душа от известняковых налётов - потереть этот участок пальцами.

Введя 6 выступов ключа 2 в центральную зону большого душа 1 - возможно развинтить и снять диффузор с 6 струями. Сполоснуть деталь под проточной водой и завинтить вновь.

### ЧИСТКА ОТВЕРСТИЙ

1. Зажимное кольцо для красоты.
2. Уплотнение.
3. Диффузор.
4. Вращающийся корпус.
5. Крышка диффузора.
6. Корпус диффузора.

Чтобы почистить отверстия действовать как это описано далее:

- Развинтить зажимное кольцо для красоты (1).
- Снять уплотнение (2) и диффузор (3).
- Возможно далее разобрать диффузор (3). Инструментом приподнять крышку диффузора (5) и снимать вращающееся тело (4).
- Сполоснуть всё это под проточной водой.
- Вновь выполнить операции в обратном порядке чтобы собрать отверстие.
- Обратить **ВНИМАНИЕ** на уплотнение (2), чтобы оно плотно прилегало бы к месту установки диффузора (3).



РИСУНОК 10



РИСУНОК 11

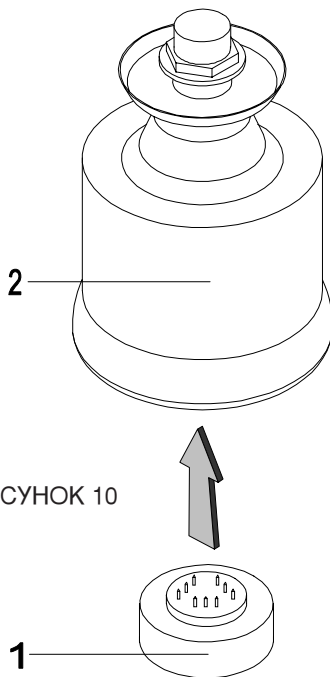

РИСУНОК 12

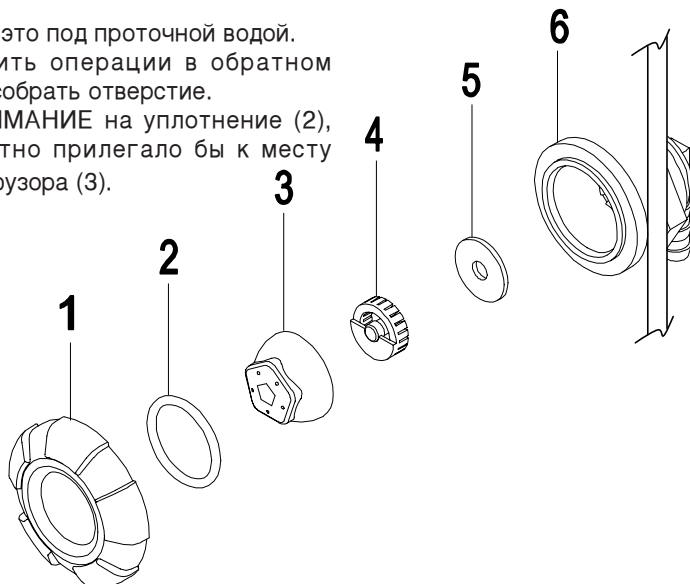

РИСУНОК 13

#### ЧИСТКА ЭЛЕМЕНТА СЛИВА

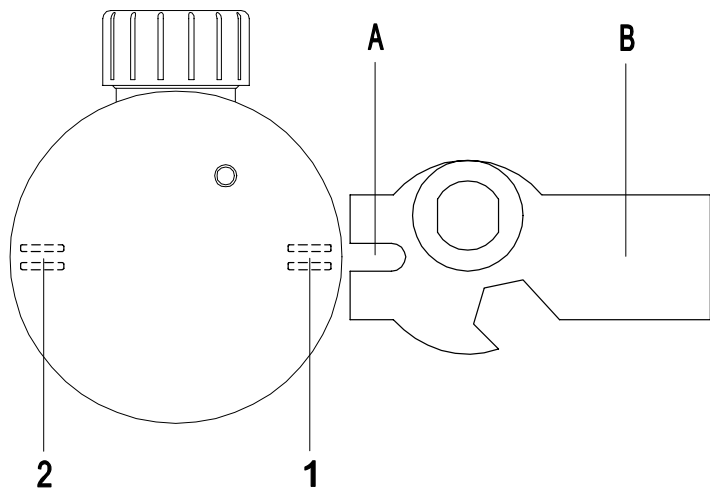
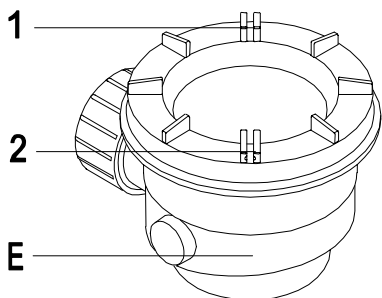
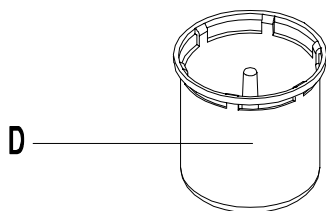
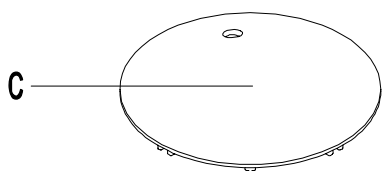
- Взять специальный ключ (В) и ввести между крышкой (С) и уплотнением элемента (Е), таким образом, чтобы щель (А) была бы между деталями (1) и (2).
- Нажать на ключ (В) и отсоединить крышку (С).
- Вытащить сифон (Д) и сполоснуть его под проточной водой.
- Диффузором душа сполоснуть элемент (Е) таким образом, чтобы внутри не было бы грязи.
- Вновь ввести сифон (Д) в элемент (Е). Вставить два выступа крышки в уплотнение (1) и (2). Слегка нажать, сначала на одну деталь, потом на другую.